

Joie™

ECE R129/03
Lapse pikkus 100cm-150cm

i-Trillo™ FX

Kõrge seljatoega turvatool

kasutusjuhend

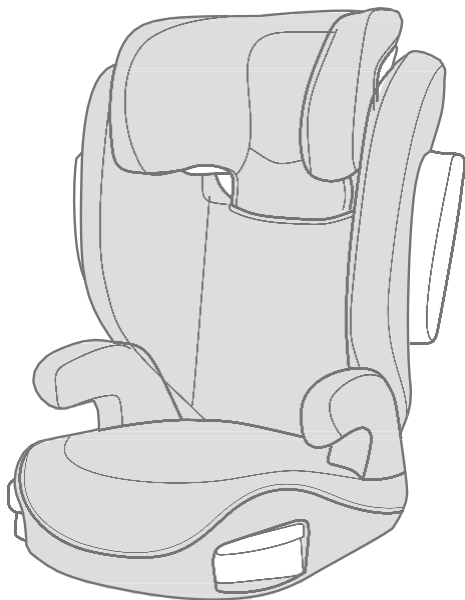

GB Tere tulemast Joie'sse!

Palju õnne Joie' perekonna liikmeks saamise puhul! Me oleme väga rõõmsad, et saame olla osa teie teekonnast koos teie pisikesega. I-Trillo™ FX seeria kõrge seljatoega turvatooliga reisides kasutate kvaliteetset, täielikult sertifitseeritud lapse turvatooli. Palun lugege hoolikalt seda kasutusjuhendit ja järgige iga sammu, et tagada mugav sõit ja parim kaitse teie lapsele.

Et kasutada seda Joie turvatooli vastavalt standardile ECE R129/03, peab teie laps vastama järgmistele nõuetele:
lapse pikkus 100cm-150cm (vanus 3,5-12 aastat).

Turvatool

Enne toote paigaldamist ja kasutamist lugege kõik käesolevas kasutusjuhendis toodud juhised läbi.

! OLULINE: HOIDKE ALLES EDASPIDISEKS KASUTAMISEKS: PALUN LUGEGE HOOLIKALT LÄBI.

Palun hoidke kasutusjuhendit hoiukastis, mis asub turvatooli allosas, nagu paremal joonisel kujutatud.

Garantiinfo saamiseks külastage meie veebilehte joiebaby.com.

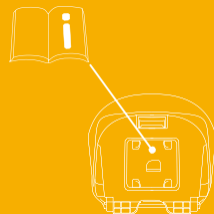

Osade nimekiri

Enne kokkupanekut veenduge, et kõik osad on olemas. Kui mõni osa puudub, võtke ühendust kohaliku jaemüüjaga. Kokkupanekuks ei ole vaja tööriistu.

- | | | | |
|---|--------------|----|---------------------------|
| 1 | Peatugi | 6 | Peatoe reguleerimise hoob |
| 2 | Seljatugi | 7 | Õlarihmade juhikud |
| 3 | Käetugi | 8 | Külgkokkupõrke kaitse |
| 4 | Iste | 9 | ISOFIX liitmik |
| 5 | Topsihoidjad | 10 | ISOFIX kinnituste juhikud |

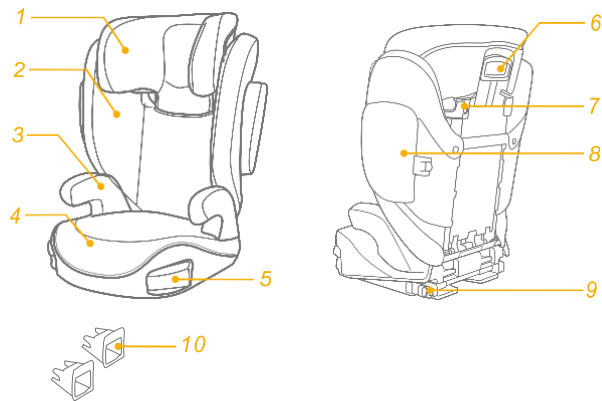

HOIATUS

- ! Ükski turvatool ei saa tagada täielikku kaitset vigastuste eest õnnetusjuhtumi korral. Siiski vähendab selle turvatooli nõuetekohane kasutamine teie lapse tõsiste vigastuste või surma ohtu.
- ! Järgige alati hoolikalt paigaldusjuhiseid, see tagab turvatooli optimaalse ohutustaseme.
- ! Jälgige, et turvatooli jäigad osad ja plastosad asetseksid ja oleksid paigaldatud nii, et need ei saaks kinni jääda liikuva istme või sõiduki ukse külge.
- ! Et kasutada seda turvatooli vastavalt standardile ECE R129/03, peab teie laps vastama järgmistele nõuetele:
Lapse pikkus 100cm-150cm (vanus: 3,5-12 aastat).
Kasutada ainult näoga sõidusuunas (sõiduki sõidusuunas).
- ! Turvatool ei pruugi sobida kõikidesse heakskiidetud sõidukitesse.
- ! Kõik rihmad, mis hoiavad turvatooli sõiduki küljes, peavad olema pingul. Kõik last kinni hoidvad rihmad peavad olema lapse keha järgi reguleeritud ja need ei tohi olla väändunud.
- ! Turvatool tuleb välja vahetada, kui see on õnnetuse korral talunud rasket koormust või kui see on maha kukkunud.

HOIATUS

- ! See turvatool on mõeldud ainult autos kasutamiseks.
- ! Ärge tehke turvatoolile mingeid muudatusi ega täiendusi ilma pädeva ameti heakskiiduta. ÄRGE eemaldage ühtegi valget EPP/EPS-vahu detaili. Vastupidine tegevus võib põhjustada tõsiseid ohutusprobleeme.
- ! ÄRGE kasutage istet, kui pinnad on päikesevalgusest liiga kuumad.
- ! Ärge kunagi jätke last järelevalveta turvatooli või sõidukisse, isegi mitte mõneks minutiks.
- ! Igasugune pagas või muud esemed, mis võivad kokkupõrke korral vigastusi põhjustada, peavad olema nõuetekohaselt kinnitatud.
- ! Turvatooli ei tohi kasutada ilma selle pehmete osadeta.
- ! Pehmendavat turvavarustust ei tohi asendada muu kui tootja poolt soovitatud varustusega, sest pehmed osad on turvasüsteemi toimivuse lahutamatu osa.
- ! Kinnitage laps alati turvatooli, isegi lühikestel sõitudel, sest just siis juhtub kõige rohkem õnnetusi.
- ! ÄRGE jätke seda turvatooli turvavööga kinnitamata ega muid esemeid oma autos kinnitamata. Eemaldage turvatool autost, kui seda ei kasutata regulaarselt. Hoidke seda kuivas, päikese eest kaitstud kohas.

HOIATUS

- ! Soovitatav on mitte kasutada kasutatud turvatooli, mille ajalugu ei ole teada. Sellel võivad olla nähtamatud konstruktsioonikahjustused või defektid, mis on tingitud ebaõigest kasutamisest/hoiustamisest.
- ! ÄRGE kasutage muid koormust kandvaid puutepunkte kui neid, mis on kirjeldatud juhendis ja märgitud turvatoolil.
- ! ÄRGE paigaldage seda turvatooli järgmistel tingimustel:
 1. Sõiduki istmed on sõiduki sõidusuuna suhtes küljega või seljaga sõidusuunas.
 2. Sõiduki istmed on paigaldamise ajal liigutatavad.
- ! Konsulteerige jaemüüjaga hooldusremondi ja osade vahetamisega seotud küsimustes.
- ! Põletuste vältimiseks ärge kunagi pange kuuma vedelikku turvatooli topsihoidjasse.

Hädaolukord

Hädaolukorra või õnnetusjuhtumi korral on kõige olulisem, et teie lapsele osutataks viivitamatult esmaabi ja arstiabi.

Tooteinfo

1. Tegemist on i-Size istme turvatooliga. See on heaks kiidetud vastavalt ÜRO eeskirjale nr 129 ja on mõeldud kasutamiseks peamiselt "i-Size istekohtadel", nagu sõidukitootjad on sõiduki kasutusjuhendis märkinud.
2. Kahtluse korral pidage nõu kas turvatooli tootja või jaemüüjaga.

Toode: turvatool

Materjalid: plast, metall, kangas

Patendi nr: patendid on menetluses

Sobib kasutamiseks: lapsele, kelle pikkus on 100cm-150cm (vanus 3,5-12 aastat).

Paigaldamine: näoga ettepoole (sõiduki sõidusuunas)

Turvatooli kokkupanek

vaata pilte 1-7

1. Vajutage esmalt peatoe reguleerimishooba ja seejärel lükake seljatoe tugi kangakatte alla, et kaks osa omavahel ühendada. **1**

! **KONTROLLIGE**, et osad oleksid kindlalt kokku haakunud, tõmmates neid.

2. Seljatoe kinnitamiseks istmeosa külge haakige seljatugi istme hinge külge. **2**

3. Pöörake seljatuge ülespoole, hoides samal ajal istmest kinni, kuni see klõpsatab püstisesse asendisse. **3**

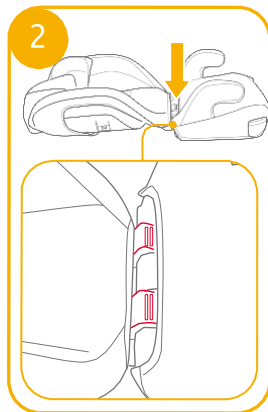

4. Joondage külgkokkupõrke kaitsepaneelid seljatoe plastmassist kinnituste piludega ja seejärel sisestage need lukustamiseks. **4, 5**

! Palun valige, kas soovite paigaldada külgkokkupõrke kaitsepaneelid vastavalt auto suurusele.

5. Külgkokkupõrke kaitsepaneelide eemaldamine. Vaata pilte **6, 7**

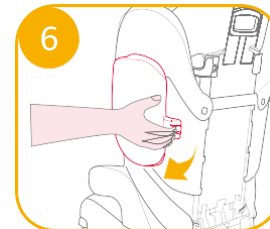
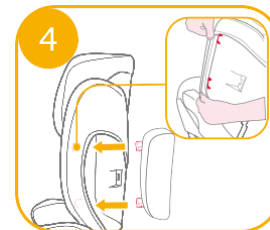

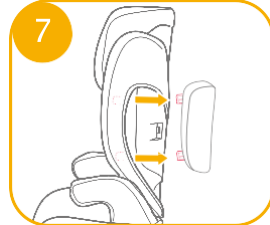

Kõrguse reguleerimine - peatugi

vaata pilti 8

Vajutage peatõe reguleerimishooba, tõmmates samal ajal peatuge kas üles või alla, kuni see kinnitub ühte 10 asendist. 8



Paigaldamisega seotud aspektid

vaata pilte 9-11

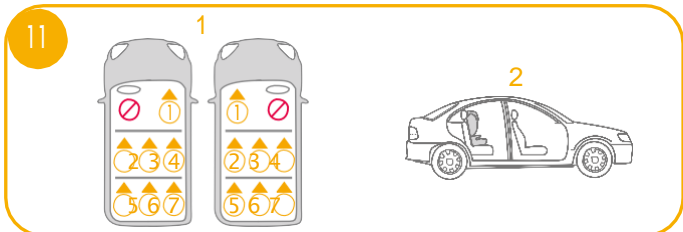
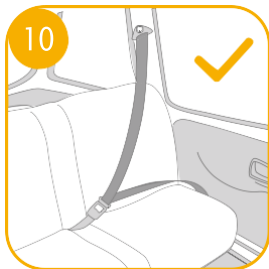
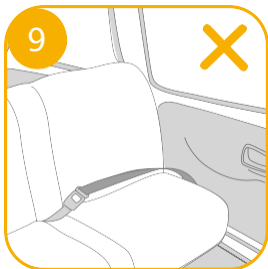

Paigaldamine ISOFIX süsteemi ja 3-punkti turvavööga või ainult 3-punkti turvavööga

vaata pilte 12-25

Kui sõiduk on varustatud ISOFIX süsteemiga, võivad sõiduki alumised kinnituspunktid olla nähtavad sõiduki istme juures. Vaadake sõiduki omaniku käsiraamatut täpsete asukohtade, kinnituspunktide identifitseerimise ja kasutamissooete osas.

1. Paigaldage ISOFIX juhikud koos ISOFIX kinnituspunktidega. 12 ISOFIX juhikud võivad kaitsta sõiduki istme pinda rebenemise suhtes. Nende kaudu võib ka juhtida ISOFIX liitmikke.
2. Vajutage ISOFIX reguleerimise nuppu, et välja tõmmata ISOFIX liitmikud. 13

Pöörake ISOFIX liitmikke 180 kraadi, kuni need on suunatud ISOFIX juhikute suunas. 14

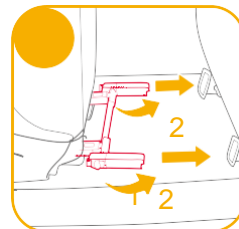
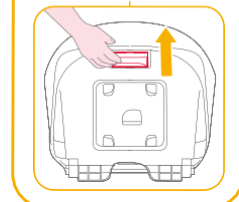
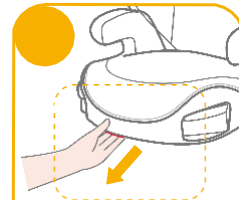
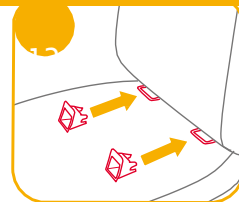

3. Joondage ISOFIX liitmikud ISOFIX kinnituspunktidega ja klõpsake mõlemad ISOFIX liitmikud ISOFIX kinnituspunktesse. 15

! Veenduge, et mõlemad ISOFIX liitmikud on kindlalt ISOFIX kinnituspunktide külge kinnitatud. Mõlema ISOFIX liitmiku indikaatorite värvid peavad olema täiesti rohelised. 15-1

! Kontrollige, kas turvatool on kindlalt paigaldatud, tõmmates mõlemast ISOFIX liitmikust.

4. Vajutage ISOFIX reguleerimise nuppu, et tõmmata iste tagasi soovitud asendisse. 16

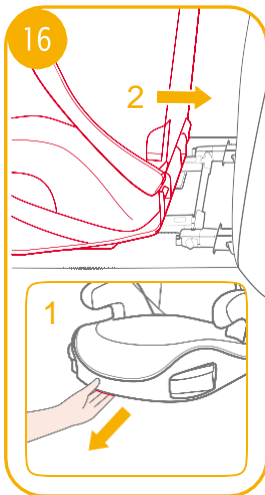
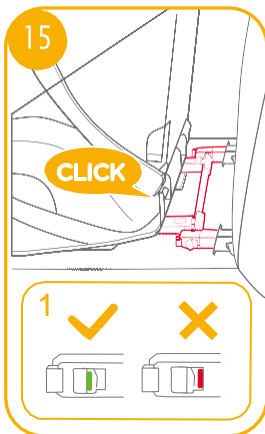

5. Turvatooli eemaldamiseks:

a. Enne turvatooli eemaldamist sõiduki istmelt vajutage esmalt sekundaarset lukustusnuppu 17-1 ja seejärel ISOFIX liitmike nuppu 17-2.

b. Pöörake ISOFIX liitmikke 180 kraadi võrra, seejärel vajutage ISOFIX liitmike kokkupanekuks ISOFIX reguleerimise nuppu. 18

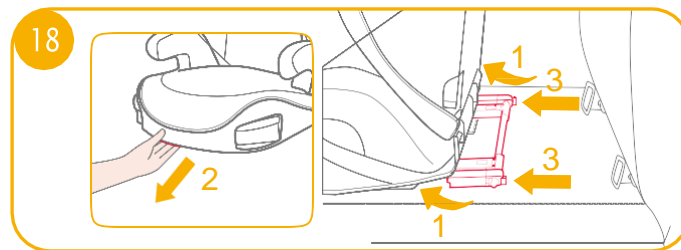
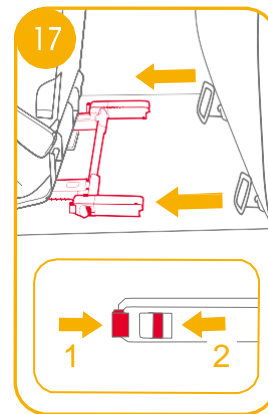



! Tõmmake sõiduki turvavööd ja vedage see läbi turvavöö kanali 2. Seejärel pange see kinni. 21-3

21

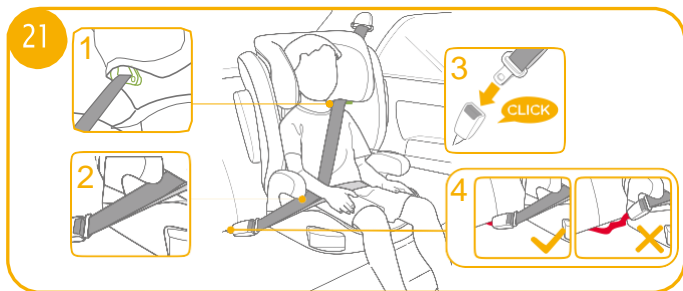

! Võib paigaldada ka ainult 3-punkti vööga. 21-25

! Asetage õlavöö läbi õlavöö juhiku, mis on näidatud joonisel 21-1.

! ÄRGE asetage sõiduki turvavööd üle käetugede. See peab kulgema käetugede alt läbi. 21-2

! Turvatooli ei saa kasutada, kui sõiduki turvavöö pandla kinnitusots on liiga pikk, et turvavöö lisaseadet kindlalt kinnitada. 21-4

! Kui teie laps on paigutatud sellesse turvatooli, tuleb turvavööd kasutada õigesti ja tagada, et mis tahes võõrihm jookseks madalalt, et vaagnapiirkond oleks kaitstud.

! Et tagada õige peatoe kõrgus, PEAB peatoe alumine osa olema lapse õlgade ülemise osaga ühel joonel, nagu on näidatud pildil 22. Õlal peab turvavöö asetsema rohelises tsoonis, nagu on näidatud pildil 23.

! Asetage turvatool kindlalt vastu sõidusuunas oleva sõiduki istme seljatuge, mis varustatud turvavööga.

! Veenduge, et sõiduki turvavöö õlaosa läheb otse läbi õlavöö juhiku, nagu on näidatud pildil 24.

! Pinguldage sõiduki turvavööd, tõmmates õlaosast, kuni turvavöö pole enam lõtv.

! Kui turvavöö asetseb üle lapse kaela, pea või näo, reguleerige peatoe kõrgust uuesti.

! Kõik rihmad, mis hoiavad turvatooli sõiduki küljes, peavad

olema pingul ja rihmad ei tohi olla väändunud.



Topsihoidjate kasutamine

vaata pilti 26

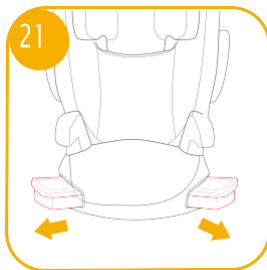

Pehmele osade lahtivõtmine

vaata pilti 27

Avage 4 paari nõõpe ja 4 kummipaela pehme osa tagaküljel, et seda eemaldada.

27. Istmepadja tagasipanekuks lihtsalt kinnitage nõõbid ja kummipaelad.

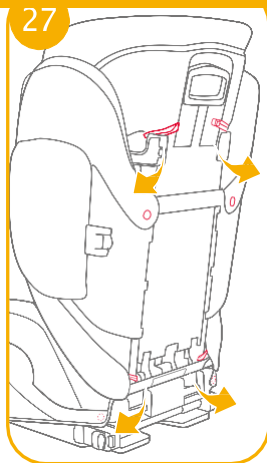

Puhstamine ja hooldus

- ! Palun peske pehmed osad ja sisemine polsterdus alla 30°C vees.
- ! Ärge triikige pehmeid osasid.
- ! Ärge pleegitage pehmeid osasid ega puhastage neid keemiliselt.
- ! Ärge kasutage turvatooli pesemiseks lahjendamata neutraalset pesubensiini või muud orgaanilist lahustit. See võib turvatooli kahjustada.
- ! Ärge väänake pehmeid osasid ja sisemist polsterdust suure jõuga kuivaks. See võib jätta need kortsuliseks.
- ! Riputage pehmed osad ja sisemine polsterdus kuivama varjulisse kohta.
- ! Palun eemaldage turvatool sõidukiistmelt, kui seda pikemat aega ei kasutata. Hoiustage turvatooli jahedas, kuivas kohas, kus teie laps ei pääse sellele ligi.

